

# Panasonic<sup>®</sup>

Інструкція з експлуатації

ЗМІННИЙ ОБ'ЄКТИВ ДЛЯ ЦИФРОВОЇ КАМЕРИ

Модель № **S-S50**



- 
- Перед використанням цього продукту уважно прочитайте ці інструкції і збережіть посібник для подальшого використання.

DVQX2204ZA  
F0421TY0

# Інструкція з експлуатації

## ЗМІННИЙ ОБ'ЄКТИВ ДЛЯ ЦИФРОВОЇ КАМЕРИ

Дякуємо за придбання продукції Panasonic.  
Перед використанням цього продукту уважно  
прочитайте ці інструкції і збережіть посібник для  
подальшого використання.

Цей об'єктив можна використовувати з цифровою  
фотокамерою, яка відповідає стандарту L-Mount  
компанії Leica Camera AG. Вона сумісна з  
повноформатною матрицею формату 35 мм.

- Для полегшення зйомки рекомендуємо оновити мікропрограму цифрової фотокамери й об'єктива до найновішої версії.
- Щоб переглянути найсвіжіші відомості про мікропрограму або завантажити/оновити її, перейдіть на зазначений нижче сайт підтримки.  
<https://panasonic.jp/support/global/cs/dsc/>  
(лише англійською мовою)

- 
- L-Mount є товарним знаком або зареєстрованим товарним знаком компанії Leica Camera AG.
  - Інші імена, назви компаній, назви виробів, які вживаються в цьому документі, є торговельними марками або зареєстрованими торговельними марками відповідних компаній.

## Зміст

Інформація для вашої безпеки.....	3
Запобіжні заходи .....	3
Стандартні аксесуари .....	4
Назви та призначення компонентів.....	5
Встановлення об'єктива .....	6
Запобіжні заходи щодо використання .....	8
Усунення несправностей .....	9
Технічні характеристики.....	10

## Інформація для вашої безпеки

Тримайте пристрій якомога далі від електромагнітного обладнання (наприклад, мікрохвильових печей, телевізорів, відеоігор, радіопередавачів, високовольтних ліній електропередач тощо).

- Не використовуйте камеру поблизу мобільних телефонів, оскільки їх шум може погано впливати на знімки і звук.
- Якщо на камеру погано впливає електромагнітне обладнання і вона неправильно працює, вимкніть камеру та вийміть батарейки та/або від'єднайте мережевий адаптер змінного струму. Потім вставте батарейки знову та/або знов підключіть мережевий адаптер змінного струму й увімкніть камеру.

## Запобіжні заходи

### ■ Поводження з об'єктивом

- Використовуючи цей об'єктив, будьте обережні, щоб не впустити та не вдарити його, а також не застосувати до нього надмірну силу. Це може призвести до несправності або пошкодження об'єктива та цифрової фотокамери.
- На якість зображень можуть вплинути пил, бруд і забруднення поверхні скла (водою, маслом, відбитками пальців тощо). До та після зйомки видаляйте пил та бруд із поверхні об'єктива за допомогою повітряної подушки, потім обережно витирайте його поверхню сухою м'якою тканиною.

- Щоб уникнути накопичення пилу й інших частинок на об'єктиві або на його внутрішній поверхні, приєднуйте кришку об'єктива та задню кришку об'єктива, коли він не використовується.
- Щоб захистити контакти об'єктива (A), не робіть таких дій (це може призвести до несправностей):
  - не торкайтеся до контактів об'єктива;
  - не забруднюйте контакти об'єктива;
  - не розташовуйте об'єктив кріпильною поверхнею донизу.

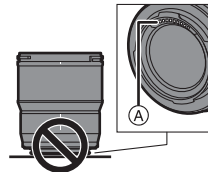

### ■ Захист від пилу та бризок

- “Захист від пилу та бризок” — термін, який використовується для позначення надзвичайно високого рівня захисту цього об'єктива від впливу мінімальної кількості вологи, води чи пилу. Захист від пилу та бризок не гарантує відсутність пошкодження об'єктива в разі безпосереднього контакту з водою або проникнення пилу. Щоб забезпечити достатній захист від пилу й бризок, вживайте зазначених далі запобіжних заходів. Якщо об'єктив не працює належним чином, зверніться до дилера або в компанію Panasonic.
  - Прикріплюйте до цифрової фотокамери, яка має захист від пилу та бризок.

- Прикріплюйте та знімайте об'єktiv так, щоб сторонні матеріали, як-от пісок, пил і краплі води, не потрапляли в цифрову камеру, об'єktiv, гумову прокладку для кріплення об'єктива та контакти об'єктива.
- Якщо на об'єktiv потрапили краплі води або іншої рідини, протріть їх м'якою сухою тканиною.
- Щоб покращити захист об'єктива від пилу та бризок, у його кріпленні використовується гумове ущільнення для об'єктива.
  - Гумове ущільнення об'єктива залишає сліди на кріпленні цифрової фотокамери, але це не впливає на її роботу.
  - Докладніше про заміну гумового ущільнення кріплення об'єктива можна дізнатися, зв'язавшись із компанією Panasonic.

#### ■ Конденсація (якщо на об'єktivі утворився конденсат)

- Конденсат утворюється, коли змінюється температура або вологість навколишнього середовища. Майте на увазі, що конденсат може забруднити об'єktiv, призвести до появи плісняви та несправностей.
- У разі утворення конденсату вимкніть цифрову фотокамеру та залиште її приблизно на 2 години. Волога зникне природним шляхом, коли температура пристрою стане близькою до температури навколишнього середовища.

- Придбані вироби можуть відрізнятися від виробів, описаних у цьому документі, за зовнішнім виглядом і технічними характеристиками. Це пояснюється внесеними пізніше в продукцію покращеннями.

## Стандартні аксесуари

Перед використанням виробу перевірте, що всі приладдя поставлені в комплекті. Номери виробів вірні за станом на червень 2021 р. Вони можуть змінюватися.



- 1 Бленда об'єктива
- 2 Кришка об'єктива\*
- 3 Задня кришка об'єктива\*

\* Прикріплено до об'єктива в момент продажу.

## Назви та призначення компонентів

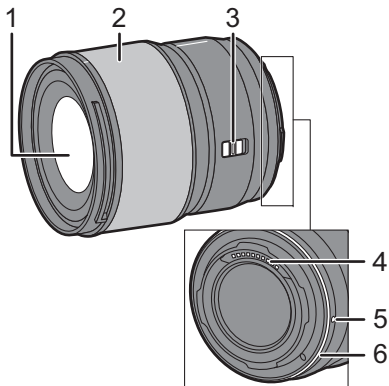

- 1 Поверхня об'єктива
- 2 Кільце настройки фокусу  
Якщо вибрано значення ручного фокусування (MF), щоб встановити фокус, поверніть кільце фокусування.  
У меню сумісних цифрових фотокамер можна встановити значення переміщення фокуса за допомогою кільця фокусування. Докладніші відомості див. в інструкції з експлуатації цифрової фотокамери.
- 3 Перемикач AF/MF  
Перемикання між автоматичним (AF) і ручним фокусуванням (MF).
  - Коли для цифрової фотокамери встановлено значення MF, виконуватиметься операція ручного фокусування, незалежно від того, що вибрано на перемикачі AF/MF.
- 4 Точки контакту
- 5 Позначка для кріплення об'єктива
- 6 Гумове ущільнення кріплення об'єктива

### Примітка

- Якщо під час відеозйомки вам заважають звуки роботи автофокусування, радимо вибрати ручне фокусування.

## Встановлення об'єктива

Докладніше про приєднання об'єктива див. в інструкції з експлуатації до своєї цифрової фотокамери.

- Прикріпіть об'єктив після вимкнення цифрової фотокамери.
- Прикріпіть об'єктив, спочатку знявши його задню кришку.
- Від'єднавши об'єктив від цифрової фотокамери, не забудьте приєднати кришку об'єктива й задню кришку об'єктива, щоб уникнути накопичення пилу й інших частинок на ньому або на його внутрішній поверхні.

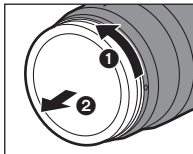

### ■ Встановлення бленди

**1** Сумістіть позначку **А** (□) на бленді об'єктива з позначкою на краю об'єктива.

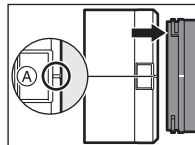

**2** Обертайте бленду об'єктива в напрямку стрілки, доки позначка **В** (○) на бленді не суміститься з позначкою на краю об'єктива.

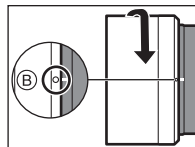

- Приєднайте бленду об'єктива, повернувши її до кляцання.

### ■ Зняття бленди об'єктива

Натискаючи кнопку для зняття бленди об'єктива **С**, поверніть її в напрямку стрілки, а потім зніміть.

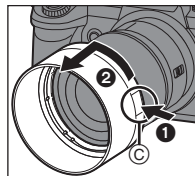

### Примітка

- Під час перенесення бленду об'єктива можна приєднати у зворотному напрямку.
- 1 Сумістіть позначку **(B)** (O) на бленді об'єктива з позначкою на краю об'єктива.
  - 2 Установіть бленду об'єктива, повернувши її в напрямку стрілки до клацання.

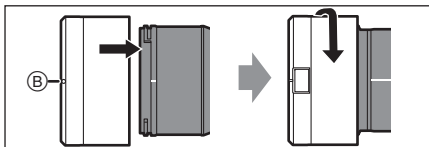

- У разі зйомки з фотоспалахом рекомендовано знімати бленду об'єктива, оскільки вона може блокувати світло від спалаху.
- Щоб об'єктив не впав, у жодному разі не переносьте його, тримаючи лише за бленду об'єктива.

### ■ Примітки щодо використання фільтра

- Можна встановити кришку об'єктива або бленду об'єктива з уже встановленим фільтром.
- Якщо одночасно прикріплено кілька фільтрів, на знятих зображеннях може виникати ефект віньєтування.
- Не можна приєднувати нічого, крім фільтрів, як-от конвертер або адаптер, до поверхні об'єктива та використовувати їх із ним у поєднанні. Приєднання інших елементів може призвести до пошкодження об'єктива.

## **Запобіжні заходи щодо використання**

---

- **Не розпилюйте аерозолі з інсектицидами або леткими хімічними сполуками на об'єktiv.**
  - Якщо такі речовини потраплять на об'єktiv, вони можуть пошкодити зовнішній корпус або відлущення фарби.
- **Не направляйте об'єktiv у бік сонця або інших потужних джерел світла.**
  - У цьому разі до об'єktиву може потрапити надлишкова кількість світла, що може призвести до загоряння та несправності.
- **Уникайте тривалого контакту з об'єktivом при низькій температурі.**
  - В умовах низької температури (нижче 0 °C, як-от на лижних спусках) тривалий безпосередній контакт з об'єktivом може спричинити ураження шкіри. Під час тривалого використання об'єktива надягайте рукавички або застосовуйте інші подібні засоби захисту.
- **Щоб очистити, обережно витріть м'якою сухою тканиною, яка не створює пилу.**
  - Не застосовуйте розчинники, як-от бензол, розріджувачі, спирт, мийні засоби для кухні тощо, оскільки це може призвести до проблем, зокрема пошкодження корпусу або відшарування покриття.
  - Не застосовуйте серветки з хімічними речовинами.
- Уникайте тривалого контакту з об'єktivом виробів із гуми, ПВХ або інших подібних виробів.
- Не розбирайте й не змінюйте виріб.
- Якщо об'єktiv не використовується впродовж тривалого часу, рекомендовано зберігати його разом з осушувачем (силікагелем).
- Якщо об'єktiv не використовувався впродовж тривалого часу, перед зйомкою перевірте всі його деталі.



- Не зберігайте та не використовуйте пристрій у будь-якому з наведених місць, оскільки це може викликати проблеми в роботі та несправності.
  - Під впливом прямих сонячних променів або на пляжі влітку
  - у місцях із підвищеною температурою та вологістю або різкими їх перепадами
  - у місцях із великою кількістю пилу або піску
  - Там, де є відкритий вогонь
  - Біля обігрівачів, кондиціонерів і зволожувачів повітря
  - там, де вода може потрапити на об'єкти і зволожити його
  - Там, де є вібрація
  - У транспортному засобі
- Крім того, ознайомтеся з інструкцією з експлуатації цифрової фотокамери.

## Усунення несправностей

---

**Під час вмикання або вимикання цифрової фотокамери або струшування об'єктива можна почути бряжчання тощо.**

**Від об'єктива чути звук під час фотозйомки.**

- Цей звук спричинений рухом внутрішніх лінз або роботою діафрагми й не є несправністю.

# Технічні характеристики

Технічні характеристики можуть змінюватися з метою вдосконалення.

## ЗМІННИЙ ОБ'ЄКТИВ ДЛЯ ЦИФРОВОЇ КАМЕРИ "LUMIX S 50 мм F1.8"

<b>Кріплення</b>	Leica Camera AG L-Mount
<b>Фокусна відстань</b>	f=50 мм
<b>Конструкція об'єктива</b>	9 елементи в 8 групах (3 асферичні лінзи, 1 лінза ED, 1 лінза UHR)
<b>Тип діафрагми</b>	9-пелюсткова діафрагма/кільцева діафрагма
<b>Максимум діафрагми</b>	F1.8
<b>Мінімальне значення діафрагми</b>	F22
<b>Кут огляду</b>	47°
<b>Фокусна відстань</b>	0,45 м до ∞ (від лінії відліку фокусної відстані)
<b>Максимальне збільшення зображення</b>	0,14×
<b>Оптичний стабілізатор зображення</b>	Ні
<b>Діаметр фільтра</b>	67 мм
<b>Максимальний діаметр</b>	∅73,6 мм
<b>Повна довжина</b>	Прибл. 82,0 мм (від краю об'єктива до основи кріплення)
<b>Маса</b>	Прибл. 300 г
<b>Захист від пилу та бризок</b>	Так
<b>Рекомендована робоча температура</b>	Від -10 °C до 40 °C
<b>Припустимий рівень відносної вологості</b>	Від 10 %RH до 80 %RH



## Інформація для покупця

Назва виробу	Змінний об'єктив для цифрової камери
Країна виробництва	Китай
Виробник	Панасонік Корпорейшн
Адреса виробника	1006, Оаза Кадома, Кадома-ші, Осака 571-8501, Японія
Дата виробництва: ви можете знайти рік і місяць виробництва у серійному номері, вказаному на табличці. Приклад позначення — Серійний № XX1AXXXXXXX (X—будь-яка цифра або літера) Рік: третя цифра у серійному номері (1—2021, 2—2022, ...0—2030) Місяць: четверта літера у серійному номері (A—січень, B—лютий, ...L—грудень) Примітка: Вересень може вказуватися як "S" замість "I".	
Додаткова інформація	Просимо уважно прочитати інструкції з експлуатації.

Встановлений виробником згідно Закону України "Про захист прав споживачів" термін служби виробу становить 7 років з дати виготовлення за умови, що виріб використовується в суворій відповідності до даної інструкції з експлуатації та застосовуваних технічних стандартів.

Імпортер:  
ТОВ "ПАНАСОНІК УКРАЇНА ЛТД"  
вул. Васильківська, буд. 30, м. Київ  
03022, Україна

**Panasonic Corporation**

Web Site: <http://www.panasonic.com>

© Panasonic Corporation 2021