

# Panasonic®

## Kezelési útmutató CSERÉLHETŐ OBJEKTÍV DIGITÁLIS FÉNYKÉPEZŐGÉPHEZ

Típuszám: **S-S85**



DVQX2155ZA  
F1020HN0

# Kezelési útmutató

## CSERÉLHETŐ OBJEKTÍV DIGITÁLIS FÉNYKÉPEZŐGÉPHEZ

Köszönjük, hogy Panasonic terméket vásárolt. Mielőtt használatba venné a terméket, kérjük, olvassa végig figyelmesen ezt az útmutatót, és őrizze meg, mert a későbbiekben is hasznos lehet, ha valaminek utána kíván nézni.

Ez az objektív egy Leica Camera AG L-Mount szabványának megfelelő digitális fényképezőgépre szerelhető fel.

Kompatibilis a 35 mm –es teljes-képezős képérzékelővel.

- A zökkenőmentes felvétel érdekében javasoljuk, hogy frissítse a digitális fényképezőgép/objektív firmware-ét a legújabb verzióra.
  - A firmware-re vonatkozó legfrissebb információt illetve a firmware letöltést/frissítést megtalálja az alábbi támogatói weboldalon:  
<https://panasonic.jp/support/global/cs/dsc/>  
(Ez az oldal csak angol nyelven áll rendelkezésre)
- 
- Az L-Mount a Leica Camera AG védjegye, illetve bejegyzett védjegye.
  - Az ebben a dokumentumban megemlített egyéb nevek, cégnevek, terméknevek az érintett vállalatok védjegyei, illetve bejegyzett védjegye.

## Tartalom

Információk az Ön biztonsága érdekében .....	2
Óvintézkedések .....	3
Mellékelt tartozékok .....	4
Az alkotórészek elnevezése és funkciója .....	5
Az objektív felszerelése .....	6
Óvintézkedések a használat során .....	8
Hibaelhárítás .....	8
Műszaki adatok .....	9

## Információk az Ön biztonsága érdekében

**Tartsa a lehető legtávolabb a készüléket az elektromágneses berendezésektől (pl. mikrohullámú sütő, TV készülékek, videojátékok, rádió, magasfeszültségű vezetékek stb.)**

- Ne használja a fényképezőgépet mobiltelefon közelében, mert ez zajt okozhat, és ezzel kedvezőtlenül befolyásolhatja a képet és/vagy a hangot.
- Ha a fényképezőgép az elektromágneses berendezések káros hatása miatt nem működik jól, akkor a fényképezőgép kikapcsolása után távolítsa el az akkumulátort, és/vagy húzza ki a csatlakoztatott hálózati adaptert. Ezután helyezze be ismét az akkumulátort, és/vagy csatlakoztassa újból a hálózati adaptert, és kapcsolja be a fényképezőgépet.

-Ha ezt a szimbólumot látja-

**Tájékoztató a régi berendezések ártalmatlanításáról  
Csak az Európai Unió és olyan országok részére,  
amelyek begyűjtő rendszerekkel rendelkeznek**



Ha ez a szimbólum szerepel a termékeken, a csomagoláson és/vagy a mellékelt dokumentumokon, az elhasznált elektromos és elektronikus termékeket nem szabad keverni az általános háztartási szeméttel.

A helyes kezelés, visszanyerés és újrahasznosítás érdekében kérjük, szállítsák a régi termékeket az elérhető, kijelölt gyűjtőhelyekre, a hazai törvényeknek megfelelően.

Ezeknek a megfelelő ártalmatlanításával segít megőrizni az értékes erőforrásokat és megelőzheti a környezetre és az egészségre esetleg ártalmas hatásokat. Ha a begyűjtésre és újrahasznosításra vonatkozó, további információra van szüksége, kérjük, vegye fel a kapcsolatot a helyhatósággal.

A nemzeti törvények értelmében az ilyen hulladék helytelen ártalmatlanítása esetén büntetést szabhatnak ki.

## Övintézkedések

### ■ Az objektív karbantartása

- Az objektív használatakor ügyeljen rá, hogy ne ejtse le, ne üsse semminek, illetve ne tegye ki túlzott erőhatásnak. Ha mégis ezt teszi, az hibás működést okozhat, illetve az objektív és a digitális fényképezőgép károsodását eredményezheti.

- Ha az objektív lenszsjének felülete poros, szennyezett vagy piszkos (víz, olaj, ujjlenyomat stb.), az befolyásolhatja a fényképfelvételt. Fényképezés előtt és után az objektív lenszsjének felületén lévő por és szennyeződés eltávolításához használjon porlefűvűt, majd a piszkos eltávolításához óvatosan törölje le egy puha, száraz törlőruhával.
- Amikor nem használja az objektívet, okvetlen helyezze fel az objektívvédő sapkát és a hátsó objektívvédő sapkát, hogy a por és egyéb szemcsék ne gyűljenek össze az objektív felületén, illetve ne jussanak be az objektívbe.
- Az objektív csatlakoztatási pontjainak (A) megóvása érdekében, ne tegye az alábbiakban felsoroltakat. Ezek hibás működést okozhatnak.
  - Az objektív csatlakozó pontjainak megérintése.
  - Az objektív csatlakozó pontjainak beszenyeződése.
  - Az objektív rögzítési felületének fejjel lefelé történő elhelyezése.

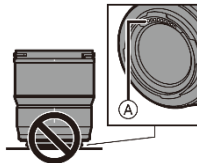

### ■ Por- és cseppállóság

- A porállóság és cseppállóság szakkifejezés egy extra szintű védelmet jelent; ez az objektív minimális mennyiségű nedvességnek, víznek illetve pornak áll ellen. Ezek a szakkifejezések nem garantálják, hogy nem történik károsodás, ha ezt az objektívet közvetlenül éri víz vagy por beszivárgás.

**Tartsa be az alábbi óvintézkedéseket, hogy kielégítő por- és cseppállóságot érjen el. Amennyiben az objektív nem működik megfelelően, forduljon a forgalmazóhoz vagy a Panasonic márkaszervizhez.**

- **Olyan digitális fényképezőgéphez csatlakoztassa, amely por és cseppálló.**
- Az objektív fel- illetve leszerelésekor ügyeljen arra, hogy a digitális fényképezőgépre és az objektívre illetve a gumifoglalatra és a csatlakozópontokra ne tapadjon idegen anyag, például homok, por vagy vízcseppek, illetve ne jussanak be ezekbe az egységekbe és alkatrészekbe.
- Ha az objektív vízcseppeknek vagy egyéb folyadéknak van kitéve, törölje le egy puha, száraz törülőruhával.
- A por- és cseppállósági teljesítőképesség növelése érdekében, a foglalatban objektív rögzítő gumi található.
  - Az objektív rögzítő gumi kopásnyomokat hagy a digitális fényképezőgép foglalatban, de ez nem befolyásolja a teljesítményt.
  - Az objektív gumi kicserélésére vonatkozó információkért forduljon egy Panasonic márkaszervizhez.

#### ■ **Páralecsapódás (amikor az objektív párasodik)**

- Páralecsapódás akkor jelentkezik, amikor a környezeti hőmérséklet, illetve a légnedvesség (páratartalom) megváltozik. Legyen óvatos, mivel az objektíven folt, penész keletkezhet és hibás működést eredményezhet.

- Ha páralecsapódás keletkezik, kapcsolja ki a digitális fényképezőgépet és hagyja így körülbelül 2 órán keresztül. A pára természetes módon megszűnik, amikor a digitális fényképezőgép hőmérséklete a környezeti hőmérséklethez közelivé válik.
- Az ebben a kezelési útmutatóban szereplő képek, illetve a termék specifikációja a későbbi fejlesztések következtében különbözhetnek az Ön által vásárolt terméktől.

## **Mellékelt tartozékok**

A termék használatba vétele előtt ellenőrizze az összes mellékelt tartozék meglétét.

A termékszámok a 2020. októberi állapotot tükrözik. Ezek minden külön értesítés nélkül változhatnak.

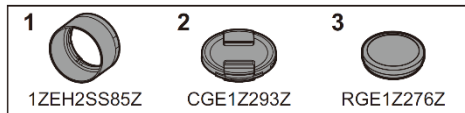

- 1 Napellenző
- 2 Objektívvédő sapka\*
- 3 Hátsó objektívvédő sapka\*

\* Vásárláskor az objektívhez rögzítve.

## Az alkotórészek elnevezése és funkciója

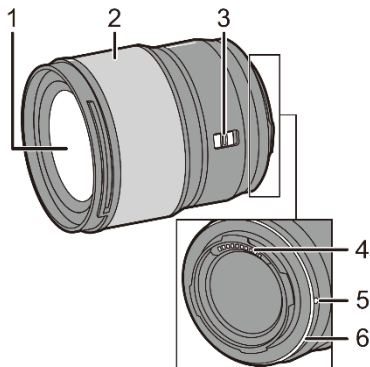

- 1 Lencsefelület
- 2 Fókuszgyűrű  
MF (Manuális Fókusz) beállítás esetén a fókuszáláshoz forgassa el a fókuszgyűrűt. A kompatibilis digitális fényképezőgépek menüi segítségével beállíthatja a fókusz fókuszgyűrűvel történő mozgásának mértékét. A részleteket olvassa el a digitális fényképezőgép kezelési útmutatójában.
- 3 AF/MF kapcsoló  
Átkapcsol az AF (Auto Fókusz) és MF (Manuális Fókusz) között.
  - Amikor a digitális fényképezőgép MF-re van állítva, az MF működik, függetlenül az AF/MF kapcsoló beállításától.
- 4 Érintkezési pontok
- 5 Az objektív illesztési jelölése
- 6 Objektív rögzítési gumi

### Megjegyzés

- Videofelvétel alatt, néhány esetben, hallható az objektív működése. Ilyenkor az MF-re kapcsolás javítja a helyzetet.

## Az objektív felszerelése

Az objektív felszerelésére vonatkozó információt olvassa el a digitális fényképezőgépének használati útmutatójában is.

- Kapcsolja ki a digitális fényképezőgépet mielőtt csatlakoztatja az objektívet.
- Mielőtt csatlakoztatja az objektívet, távolítsa el a hátsó objektívvédő sapkát.
- Miután eltávolítja az objektívet a digitális fényképezőgépről, okvetlen helyezze fel az objektívvédő sapkát és a hátsó objektívvédő sapkát, hogy a por és egyéb szemcsék ne gyűljenek össze az objektív felületén, illetve ne jussanak be az objektívbe.

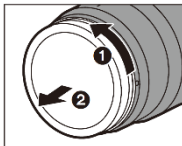

### ■ A napellenző felhelyezése

**1** Hozza egy vonalba a napellenzőn lévő **Ⓐ** (  ) jelzést az objektív csúcsán található jelzéssel.

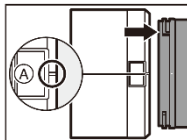

**2** Forgassa el a napellenzőt a nyíl irányába, és illessze a napellenzőn lévő **Ⓑ** (  ) jelzést a lencse csúcsán található jelzéshez.

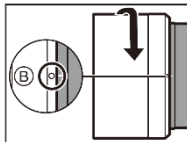



- Forgatással rögzítse a napellenzőt, amíg a helyére nem kattan.

### ■ A napellenző eltávolítása

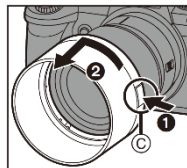
Miközben lenyomja a **Ⓒ** napellenző gombot, forgassa el a napellenzőt a nyíl irányába és távolítsa el azt.



## Megjegyzés

- Az objektív hordozásakor a napellenzőt fordított irányban kell felhelyezni.
- 1 Hozza egy vonalba a napellenzőn lévő  (  ) jelzést az objektív csúcsán található jelzéssel.
  - 2 Rögzítse a napellenzőt a nyíl irányába történő forgatással, amíg a helyére nem kattann.

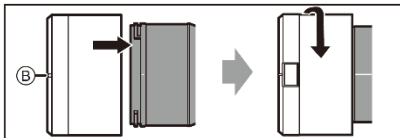

- Vakut használó fényképezésnél javasoljuk a napellenző eltávolítását, mivel a napellenző blokkolhatja a vaku fényét.
- Az objektív elejtésének megelőzése érdekében, soha ne hordozza az objektívet úgy, hogy csak a napellenzőnél fogva tartja azt.

## ■ Megjegyzések a szűrő használatával kapcsolatban

- A lencsevédő sapka illetve a napellenző felhelyezhető már felszerelt szűrő esetén is.
- Amennyiben két, vagy több szűrőt használ egyszerre, a felvett kép szélei elsötétülhetnek (vignetta hatás léphet fel).
- Nem lehet a szűrőktől eltérő elemeket, például átalakító lencsét vagy adaptereket az objektív elejére felhelyezni, és ezzel az objektívvel együtt használni.  
Az objektív meghibásodhat, ha ilyen elemeket helyez fel.

## Övintézkedések a használat során

---

- **Ne permetezzen az objektívre rovarirtót vagy illékony vegyszereket.**
  - Ha ilyen vegyi anyagok kerülnek az objektívre, deformálódhat a burkolata vagy leválhat róla a festék.
- **Ne irányítsa az objektívet a nap, sem más, erős fényforrás felé.**
  - Ez azt okozhatja, hogy az objektív túlzottan sok fényt gyűjt össze, ami tüzet vagy hibás működést eredményezhet.
- **Ne használja úgy alacsony hőmérsékleten az objektívet, hogy hosszú ideig, közvetlenül hozzáér.**
  - Ha a bőre hosszú ideig, közvetlenül érintkezik az objektívvel olyan helyeken, ahol a hőmérséklet nagyon alacsony (0 °C alatti környezetben, pl. sípályán), akkor az sérülést okozhat. Ha hosszabb ideig használja az objektívet, vegyen fel kesztyűt, vagy hasonló védőfelszerelést.
- **Az objektív tisztításakor használjon puha, száraz, pormentesítő törlőruhát.**
  - Ne használjon oldószereket az objektív tisztításához pl. benzint, hígítót, alkoholt, háztartási tisztítószert stb., mert deformálódhat a burkolata vagy leválhat róla a festék.
  - Ne használjon vegyszerkezelt tisztítókendőt.
- Ne hagyja, hogy az objektív hosszabb ideig gumiból, műanyagból, vagy hasonló anyagokból készült termékekkel érintkezzen.
- Ne szerelje szét, illetve ne alakítsa át a terméket.

- Ha az objektívet huzamosabb ideig nem használja, javasoljuk, hogy a tárolásnál használjon szárítószeret (szilikagélt).
- Felvétel előtt ellenőrizze az összes alkatrészt, ha az objektívet huzamosabb ideig nem használta.
- Semmilyen körülmények között ne használja és ne tárolja az alábbi helyeken az objektívet, mivel ez problémát idézhet elő a működésben, illetve meghibásodást okozhat:
  - Közvetlen napsütésnek kitett helyen, vagy a strandon nyáron
  - Magas hőmérsékletű, magas páratartalmú, illetve olyan helyeken, ahol a hőmérséklet és a légnedvesség nagy mértékben megváltozhat
  - Homokos vagy poros helyeken
  - Ahol tűz ég
  - Fűtő, légkondicionáló illetve párologtató berendezések közelében
  - Ahol víz érheti az objektívet
  - Ahol rezgésnek van kitéve
  - Járműben
- Olvassa el a digitális fényképezőgép kezelési útmutatóját is.

## Hibaelhárítás

---

**Kopogó hang stb. hallatszik, amikor a digitális fényképezőgépet be- vagy kikapcsolja, illetve megrázza az objektívet.**

**Hang hallatszik az objektívből kép felvétele közben.**

- Ez a hang az objektív lencsék mozgásából és a rekesz működéséből ered. Ez nem rendellenesség.



## Műszaki adatok

A teljesítőképesség fokozása érdekében a műszaki adatok minden külön értesítés nélkül változhatnak.

### CSERÉLHETŐ OBJEKTÍV DIGITÁLIS FÉNYKÉPEZŐGÉPHEZ „LUMIX S 85 mm F1.8”

<b>Rögzítés</b>	Leica Camera AG L-Mount
<b>Gyújtótávolság</b>	f=85 mm
<b>Objektívfelépítés</b>	9 lencsetag 8 csoportba rendezve (2 ED-lencse)
<b>Blende típusa</b>	9 db rekeszlamella / környílású blende
<b>Maximális blendenyílás</b>	F1.8
<b>Minimális blendenyílás</b>	F22
<b>Látószög</b>	29°
<b>Fókusz távolság</b>	0,8 m – ∞ (a fókusz távolság referencia vonaltól)
<b>Maximális nagyítás</b>	0,13x
<b>Optikai képstabilizátor</b>	Nincs
<b>Szűrő átmérő</b>	67 mm
<b>Max. átmérő</b>	Ø73,6 mm
<b>Teljes hossz</b>	Kb. 82,0 mm (az objektív csúcsától az objektívrögzítő alapjáig)
<b>Tömeg (súly)</b>	Kb. 355 g
<b>Por- és cseppállóság</b>	Igen
<b>Ajánlott üzemi hőmérséklet</b>	-10 °C – +40 °C
<b>Megengedett relatív páratartalom</b>	10%RH – 80%RH

Gyártja:

Panasonic Corporation

Kadoma, Osaka, Japán

Európai hivatalos képviselő:

Panasonic Marketing Europe GmbH

Panasonic Testing Centre

Winsbergring 15, 22525 Hamburg, Germany

---

**Panasonic Corporation**

Weboldal: <http://www.panasonic.com>

© Panasonic Corporation 2020