

Panasonic®

Инструкция за употреба
СМЕНЯЕМ ОБЕКТИВ ЗА ЦИФРОВ ФОТОАПАРАТ

Модел:

S-S35



DVQX2223ZA
F1021AJ0

Инструкция за употреба

СМЕНЯЕМ ОБЕКТИВ ЗА ЦИФРОВ ФОТОАПАРАТ

Благодарим ви, че избрахте този продукт на Panasonic.

Преди употреба, моля прочетете внимателно тази инструкция и я запазете за бъдещи справки.

Този обектив може да бъде поставен на цифров фотоапарат, който отговаря на стандарта L-Mount на Leica Camera AG. Той е съвместим с 35 mm пълноформатен (Full-frame) заснемащ сензор.

- За по-гладък запис, препоръчваме ви да актуализирате фърмуера на цифровия фотоапарат/обектив с най-новата му версия.
- За последна информация относно фърмуера или за да изтеглите фърмуера, моля посетете следния уеб сайт за поддръжка:
<https://panasonic.jp/support/global/cs/dsc/>
(Този сайт е само на английски език.)

-
- L-Mount е търговска марка или регистрирана търговска марка на Leica Camera AG.
 - Всички други наименования на продукти, технологии и компании, цитирани в този документ, са търговски марки, регистрирани търговски марки или притежание на съответните им собственици.

- Външният вид и спецификациите на продуктите, описани в тази инструкция, може да се различават от действителните закупени продукти, поради последващи изменения.

Съдържание

За вашата безопасност	2
Предпазни мерки	3
Предоставени аксесоари	4
Наименования и функции на компонентите	5
Поставяне на обектива	6
Предупреждения при употреба	8
Решаване на проблеми	8
Технически характеристики	9

За вашата безопасност

Дръжте този апарат далече от уреди, излъчващи електромагнитни вълни (като телевизори, микровълнови фурни, видео игри, радиопредаватели, високоволтови кабели и др.)

- Не използвайте фотоапарата близо до мобилни телефони, за да не се получат смущения в записваните картина и/или звук
- Ако фотоапаратът е бил изложен на електромагнитно въздействие и не работи, изключете го и извадете батерията от него или изключете AC адаптера. След това, поставете батерията или свържете AC адаптера, и включете фотоапарата.

-Ако видите този символ-**Изхвърляне на старото оборудване
Само за Европейския съюз и страните със
системи за рециклиране на отпадъци**

Този символ, поставен на продукта, опаковката му и/или съпътстващите го документи, означава, че използваните електрически и електронни уреди не трябва да се изхвърлят при общите битови отпадъци.

За надлежна обработка и рециклиране на старите уреди, моля отнесете ги в

предназначените за тази цел събирателни пунктове, съобразно местното законодателство.

Правилното изхвърляне и грижа за уредите ще спомогне за спестяване на ценни ресурси и предотвратяване на негативни ефекти за човешкото здраве и околната среда. Моля обърнете се към местните власти за информация относно събирането и рециклирането на отпадъци.

При неправилно изхвърляне на отпадъци от този вид, може да понесете санкции според законодателството.

Предпазни мерки**■ Боравене с обектива**

- Когато използвате обектива, внимавайте да не го изпуснете, да не го ударите или да не приложите ненужно усилие върху него. Това може да причини повреда на обектива и цифровия фотоапарат.

- Качеството на изображенията може да бъде влошено от прах и замърсявания (вода, масло, пръстови отпечатащи и т.н.) върху повърхността на обектива. Преди и след запис, използвайте специална духалка, за да издухате праха и замърсяванията от повърхността на обектива, след което избършете внимателно замърсяванията със суха мека кърпа.
- Поставете капачката на обектива и задната капачка на обектива, когато не използвате обектива, за да не попаднат вътре в обектива замърсявания или прах.
- За да предпазите контактните точки (A), спазвайте следните указания. Иначе може да повредите обектива.
 - Не докосвайте контактните точки.
 - Не замърсявайте контактните точки.
 - Не оставяйте обектива с байонета надолу.

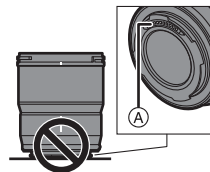
**■ Устойчивост на прах и водни пръски**

- Устойчивост на прах и устойчивост на водни пръски са термини, които показват допълнително ниво на защита на обектива срещу малки количества влага, вода или прах. Те не гарантират, че обективът няма да се повреди при пряк контакт с вода или при навлизане на прах. Вземете следните предпазни мерки, за да осигурите добра устойчивост на прах и водни

пръски. Ако обективът не работи правилно, обърнете се към доставчика си или Panasonic.

- Поставете обектива на цифров фотоапарат, който е устойчив на прах и водни пръски.
- Когато поставяте или сваляте обектива, вземете мерки в обектива, цифровия фотоапарат, на гуменото уплътнение и на контактните точки да не попадат капки вода, прах, пясък и др.
- Ако върху обектива има капки вода или течност, избършете ги със суха мека кърпа.
- За подобряване на устойчивостта на прах и пръски, байонетът на обектива има гумено уплътнение.
 - Гумата може да остави следи по байонета на цифровия фотоапарат. Тези следи не влияят върху качеството на фотоапарата.
 - Ако искате да смените гуменото уплътнение, се обърнете към Panasonic.

■ Кондензация (когато обективът се замъгли)

- Кондензация се наблюдава при рязка смяна на температурата или влажността. Моля бъдете внимателни, тъй като тя може да причини замърсяване и повреда на обектива.
- При наличие на кондензация, изключете фотоапарата и го оставете около два часа. Кондензацията ще изчезне естествено, когато температурата на фотоапарата се изравни с околната температура.

Предоставени аксесоари

Преди употреба, моля проверете предоставените принадлежности (аксесоари).

Означенията са валидни към ноември 2021 г.

Те могат да се променят без предупреждение.

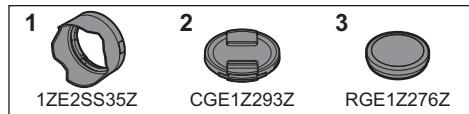

- 1 Сенник
- 2 Капачка на обектива*
- 3 Задна капачка на обектива*

* При покупката са поставени на обектива.

Наименования и функции на компонентите

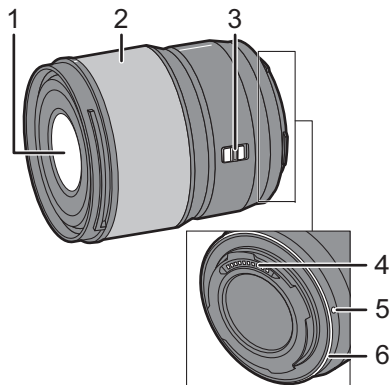

- 1 Повърхност на обектива
- 2 Гривна за фокусиране
При MF, въртете тази гривна, за да фокусирате. (Ръчен фокус).
Чрез менюто на съвместим цифров фотоапарат можете да зададете степента на изместване на фокуса при въртене на гривната за фокусиране. За подробности, вижте инструкцията за употреба на цифровия фотоапарат.
- 3 Ключ AF/MF
Превключва между AF (Автофокус) и MF (Ръчен фокус).
 - Когато цифровият фотоапарат е настроен на Ръчен фокус (MF), фокусирането ще бъде ръчно, независимо от позицията на ключа AF/MF.
- 4 Контактни точки
- 5 Маркировка за монтаж
- 6 Гумено уплътнение

Забележка

- Когато снимате видео, в някои случаи може да се чува звук от работата на обектива при автофокус. В такива случаи преминаването към ръчен фокус ще подобри ситуацията.

Поставяне на обектива

За информация за поставянето на обектива, вижте инструкцията за употреба на цифровия фотоапарат.

- Преди да поставите обектива, изключете цифровия фотоапарат.

- Преди да поставите обектива, свалете задната капачка.

- След като свалите обектива от фотоапарата, поставете капачката на обектива и задната капачка на обектива, за да не попаднат вътре в обектива или върху обектива замърсявания и прах.

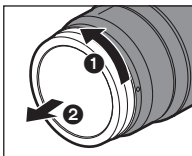

■ Поставяне на сенника

Хванете сенника, като поставите пръстите си, както е показано на илюстрацията.

- Не хващайте сенника по начин, по който той може да се огъне.



1 Подравнете маркировката **A** (□) на сенника с маркировката на края на обектива.

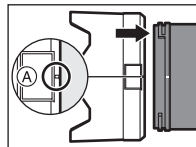

2 Завъртете сенника по посока на стрелката, така че да изравните маркировката **B** (○) на сенника с маркировката на края на обектива.

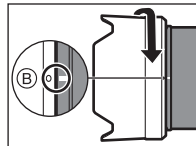

- Въртете сенника, докато щракне.

■ Сваляне на сенника

Докато натискате бутона на сенника **C**, завъртете сенника по посока на стрелката и го свалете.

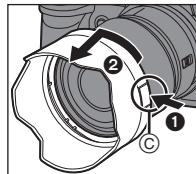

Забележки

- При пренасяне, сенникът може да бъде поставен на обектива в обратна посока.
- 1 Подравнете маркировката **(B)** (○) на сенника с маркировката на края на обектива.
 - 2 Поставете сенника, като го завъртите по посока на стрелката, докато щракне.

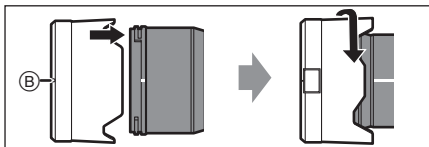

- Препоръчваме ви да свалите сенника, когато използвате светкавица, тъй като сенникът може да закрие светлината от светкавицата.
- За да предотвратите падане на обектива, никога не носете обектива, като държите само сенника.

■ Забележки за използване на филтри

- Можете да поставите капачката на обектива или сенника, когато е поставен филтър.
- Ако използвате едновременно два или повече филтъра, част от снимката може да е тъмна.
- Освен филтър, върху този обектив не можете да поставяте никакви други компоненти, като например конвертиращ обектив или адаптер. Поставянето на какъвто и да е друг компонент, освен филтър, ще повреди обектива.

Предупреждения при употреба

- **Не пръскайте обектива с пестициди или други опасни химикали.**
 - Ако върху обектива попаднат такива вещества, външната му повърхност може да се повреди
- **Не насочвайте обектива към слънцето или към други източници на силна светлина**
 - Силната светлина, попаднала в обектива, може да причини пожар или повреда.
- **Не използвайте обектива, като го докосвате директно дълго време при ниски температури.**
 - На студени места (с температура под 0 °С, напр. ски писти), продължителният директен контакт с обектива може да причини наранявания на кожата. Използвайте ръкавици или подобни, когато ползвате дълго обектива.
- **При почистване, избършете леко с мека суха кърпа, която не образува прах.**
 - Не ползвайте бензин, спирт, ацетон, разреждател или други силни разтворители за почистване на обектива. Разтворителите могат да повредят сериозно обектива.
 - Не ползвайте почистващи препарати или кърпи.
- Не позволявайте гумени или пластмасови предмети да се допират дълго до време обектива.
- Не разглобявайте и не преработвайте обектива.
- Ако съхранявате обектива дълго, препоръчваме да поставите при него абсорбатор на влага (силикагел).

- Проверете всички части преди да снимате, ако не сте използвали обектива дълго време.
- Обективът не трябва да бъде използван, оставян или съхраняван на следните места, тъй като може сериозно да се повреди:
 - На пряка слънчева светлина или на брега
 - На места с висока температура или влажност, или където температурата или влажността се променят
 - На места с много прах, пясък или замърсявания
 - Близо до огън
 - Близо до отоплителни уреди, климатици и др.
 - Там, където обективът може да се намокри
 - Там, където има вибрации
 - Вътре в автомобил
- Вижте също и инструкцията за употреба на цифровия фотоапарат.

Решаване на проблеми

Чувате звук при включване или изключване на фотоапарата, или при разклащане на обектива.
Чувате звук от обектива при снимане.

- Този звук е от движението на лещите и диафрагмата. Това е нормално и не е повреда.

Технически характеристики

Техническите характеристики могат да бъдат променяни без предупреждение.

СМЕНЯЕМ ОБЕКТИВ ЗА ЦИФРОВ ФОТОАПАРАТ "LUMIX S 35mm F1.8"

Байонет	Leica Camera AG L-Mount
Фокусно разстояние	f=35 mm
Оптична схема	11 елемента в 9 групи (3 асферични лещи, 3 ED лещи)
Тип на блендата	9 ламела / диафрагма с кръгъл отвор
Максимална бленда	F1.8
Минимална бленда	F22
Зрителен ъгъл	63°
Разстояние на фокусиране	0.24 m до ∞ (от референтната линия за разстоянието на фокусиране)
Максимално увеличение на образа	0.22×
Оптичен стабилизатор на образа	Не
Диаметър на филтъра	67 mm
Максимален диаметър	∅73.6 mm (2.9")
Обща дължина	Приблизително 82.0 mm (3.2") (от върха на обектива основата на байонета)
Маса (тегло)	Приблизително 295 g
Устойчивост на прах и водни пръски	Да
Препоръчителна работна температура	- 10 °C до 40 °C
Допустима относителна влажност	10 %RH до 80 %RH

Център за обслужване на клиенти:
info.bg@eu.panasonic.com
<https://support-bg.panasonic.eu/>

Производител: Panasonic Corporation
Osaka, Japan

Оторизиран представител в ЕС: Panasonic Marketing Europe GmbH
Panasonic Testing Centre
Winsbergring 15, 22525 Hamburg, Germany

Panasonic Corporation

Уеб сайт: <http://www.panasonic.com>

パナソニック株式会社 アプライアンス社

〒525-8520 滋賀県草津市野路東2丁目3番1-1号

© Panasonic Corporation 2021